

СМН-С – ГОРИЗОНТАЛЬНЫЙ КАРТОНАТОР НЕПРЕРЫВНОГО ДЕЙСТВИЯ

Для упаковки «пакет-в-коробку»
Производительность до 220 коробок в минуту

Преимущества картонатора СМН-С.

- Возможность работы со сложными картонными вырезками благодаря системе раскрывания коробок при помощи вакуума
- Независимые приводы для главных модулей картонатора
- Модуль загрузки, оснащённый специальной вспомогательной системой для загрузки пакетов в коробку, а также системой контроля превышения объема загружаемого продукта с автоматической отбраковкой
- Быстрая, воспроизводимая перенастройка форматов, не требующая инструментов, возможность оснащения дополнительными опциями, упрощающими эксплуатацию
- Интуитивное, легко понятное обслуживание, руководство пользователя с графическим обеспечением на русском языке

Эргономия.

Кроме исполнения с открываемыми вверх кожухами для лёгкого доступа, соответствующего санитарным нормам, эргономичной и оптимальной для оператора высоты магазина для картонных вырезок машина оснащена солидной конструкцией с совокупностью функционально-важных компонентов и регулировок. Все находящиеся внутри картонатора и соприкасающиеся с продуктом элементы изготовлены в стандартном исполнении из нержавеющей стали. По желанию заказчика возможно также исполнение рамы машины из нержавеющей стали.

Легкая настройка на продукт и формат.

Замена форматов может быть произведена за короткое время без каких-либо инструментов. Картонатор может быть оснащён полуавтоматическими или полностью автоматическими узлами настройки формата. Для упаковки мягких одиночных пакетов, а также пакетов, уложенных друг на друга, машина может быть оснащена дополнительными опциями, такими как устройство выравнивания пакетов и специальной вспомогательной системой для загрузки пакетов в коробку. Данные устройства обеспечивают бесперебойную упаковку даже сложно упаковывающихся продуктов.



СМН-С

Возможные размеры коробок для картонатора СМН-С:

СМН-С 7,5"		
Ширина коробок А (мин./макс.)	85–165 mm	
Глубина коробок В (мин./макс.)	30–120 mm	
Высота коробок Н (мин./макс.)	110–300 mm	
СМН-С 9"		
Ширина коробок А (мин./макс.)	85–210 mm	
Глубина коробок В (мин./макс.)	30–120 mm	
Высота коробок Н (мин./макс.)	110–300 mm	
СМН-С 12"		
Ширина коробок А (мин./макс.)	105–280 mm	
Глубина коробок В (мин./макс.)	30–120 mm	
Высота коробок Н (мин./макс.)	110–300 mm	

Размер коробки до 13,5" по запросу.

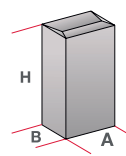
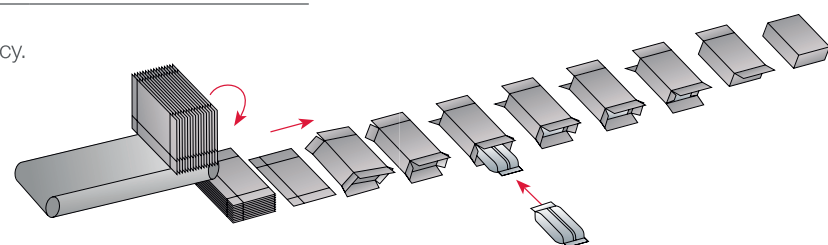

СМН-І – ШАГОВЫЙ ГОРИЗОНТАЛЬНЫЙ КАРТОНАТОР

Компактная конструкция
Производительность до 75 коробок в минуту

Преимущества картонатора СМН-І

- Возможность работы со сложными картонными вырезками благодаря системе принудительного раскрывания коробок
- Возможность изготовления картонатора в зеркальном исполнении
- Автономно работающие приводы
- Возможность заказа системы наполнения одновременно двух коробок с устройством дополнительной поддержки пакетов сверху
- Быстрая, воспроизводимая перенастройка форматов, не требующая инструментов, возможность оснащения дополнительными опциями, упрощающими эксплуатацию
- Интуитивное, легко понятное обслуживание, руководство пользователя с графическим обеспечением на русском языке
- Дизайн, соответствующий санитарным нормам

Санитарные нормы, эргономия и доступ к машине

В соответствии с санитарными требованиями все находящиеся внутри картонатора и соприкасающиеся с продуктом элементы изготовлены из нержавеющей стали. По желанию заказчика возможно также исполнение рамы машины из нержавеющей стали. При конструировании машины большое значение придавали эргономической высоте магазина для вырезок, а также солидной конструкции с совокупностью функционально-важных компонентов. Компактный дизайн обеспечивает лёгкий доступ к машине для быстрой настройки. Все компоненты картонатора легко доступны со стороны оператора после открытия одного кожуха.

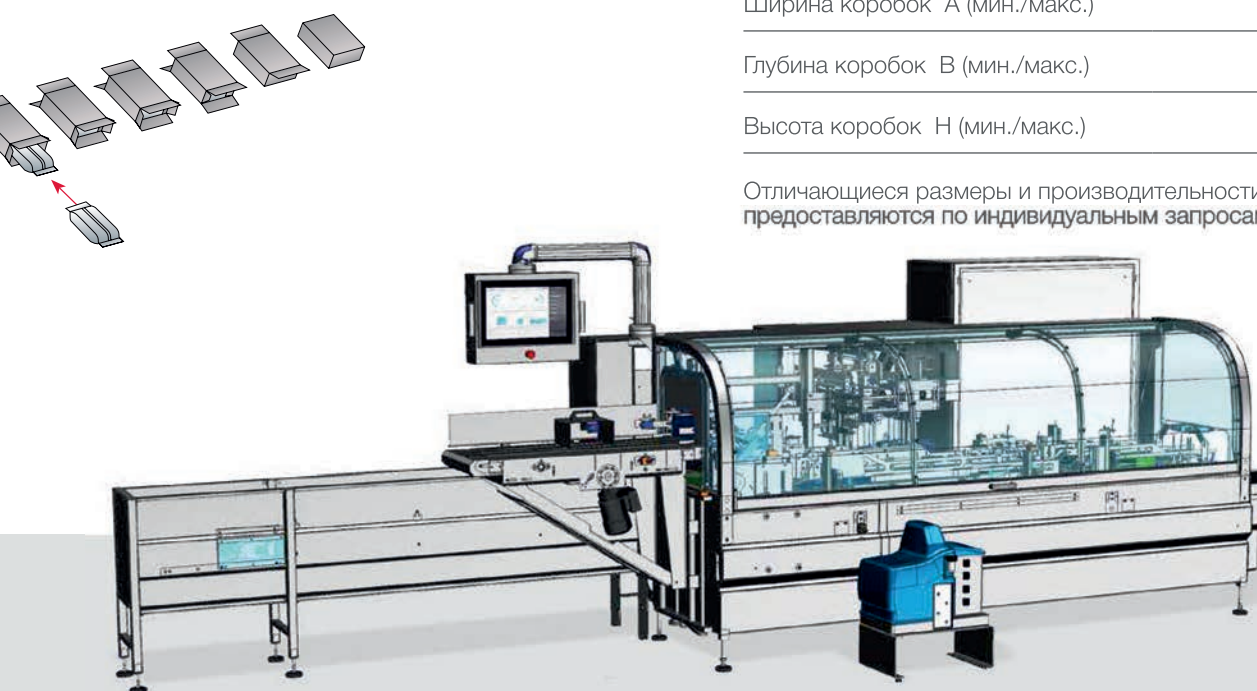

СМН-І

Легкая настройка на продукт и формат

Замена форматов может быть произведена за короткое время без каких-либо инструментов. Картонатор может быть оснащён полуавтоматическими или полностью автоматическими узлами настройки формата. Для упаковки мягких одиночных пакетов, а также пакетов, уложенных друг на друга, машина может быть оснащена дополнительными опциями, как устройством выравнивания пакетов и специальной вспомогательной системой для загрузки пакетов в коробку. Данные устройства обеспечивают бесперебойную упаковку даже сложно упаковывающихся продуктов.

Система раскрывания картонных вырезок

Особым преимуществом данной машины является система раскрывания картонных вырезок, которая делает возможным раскрывание картонных вырезок как справа, так и слева. Таким образом, существует возможность установки двух картонаторов в зеркальном исполнении с одним оператором между ними для их одновременного обслуживания. Система «принудительного» раскрывания коробок сокращает количество сбоев при раскрывании.

Система загрузки пакетов в коробки и траектория движений приводов

Система загрузки пакетов одновременно в две коробки, а также автоматический расчёт траекторий движения всех приводов гарантируют щадящие движения, что обеспечивает спокойную и надёжную работу машины.

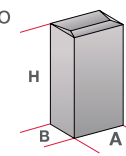

Возможные размеры коробок для картонатора СМН-І:

СМН-І 9"	
Ширина коробок А (мин./макс.)	80–210 mm
Глубина коробок В (мин./макс.)	20–120 mm
Высота коробок Н (мин./макс.)	110–300 mm

Отличающиеся размеры и производительности предоставляются по индивидуальным запросам

СМН-V – ВЕРТИКАЛЬНЫЙ КАРТОНАТОР ДЛЯ УПАКОВКИ «ПАКЕТ-В-КОРОБКУ»

Степень загрузки до 95% с уплотнением продукта
Диапазон мощности до 120 коробок в минуту

Преимущества картонатора СМV

- Возможность работы с различными формами верхней части коробок
- Компактная и универсальная машина позволяет экономить пространство в помещении
- Надёжное раскрывание коробок при помощи устройства захвата картонных вырезок ротационного типа с отдельным приводом с принудительным раскрыванием
- Щадящий режим работы благодаря главным движениям транспортера
- Программируемая трёхмерная перенастройка форматов, 100% воспроизводимость, позволяющая сокращать время перенастройки
- Интуитивное, легко понятное обслуживание, руководство пользователя с графическим обеспечением на русском языке
- Дополнительные опции для продуктов, способных к уплотнению

Самый компактный и самый универсальный способ картонирования

Серия картонаторов СМV от компании ROVEMA может поставляться с одной или с двумя интегрированными вертикальными рукавными упаковочными машинами как компактная и универсальная bag-in-box машина или опционально как машина с прямой загрузкой продукта в коробки.

- Пакет в коробку
- Пакет без коробки
- Продукт напрямую в коробку

Все выше перечисленные функции возможны на одной очень компактной машине.

Компактная и универсальная машина

Пожалуй, самый компактный тип упаковочной машины bag-in-box. При этом в один картонатор можно интегрировать одну или две вертикальных машины. При этом нет необходимости в конвейерах и узлах передачи продукта между рукавными упаковочными машинами и картонатором. В зависимости от исполнения машины и предусмотренного применения на картонаторе возможно упаковывать 120 коробок в минуту. От вертикальной машины пакеты передаются в вертикальном положении напрямую в коробку. Машина перемещает коробки плавными шаговыми движениями для надёжной передачи пакетов.

Уникальные функции

Картонатор серии СМV имеет кроме запатентованной системы раскрывания картонных вырезок и автоматической системы изменения форматов ещё и некоторые преимущества по сравнению с другими картонаторами с горизонтальным методом загрузки продукта. К примеру, на данном типе картонатора возможно повысить уплотнение продукта при помощи дополнительных модулей для достижения 95% вместительности коробки.

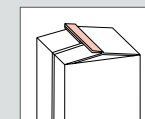

Сгибание верхней части пакета на 90°

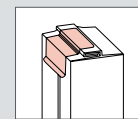

Этикетка для повторного закрытия пакета

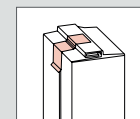

Липкая лента для повторного закрытия пакета

Этот метод является идеальным для таких продуктов, как чай или порошок, которые содержат большое количество воздуха и имеют способность к уплотнению.

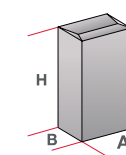

Возможные размеры коробок для картонатора СМV:

СМV 160	
Ширина коробок А (мин./макс.)	50–160 mm
Глубина коробок В (мин./макс.)	15–100 mm
Высота коробок Н (мин./макс.)	80–320 mm
СМV 220	
Ширина коробок А (мин./макс.)	60–220 mm
Глубина коробок В (мин./макс.)	20–100 mm
Высота коробок Н (мин./макс.)	120–320 mm

Отличающиеся размеры и производительности предоставляются по индивидуальным запросам

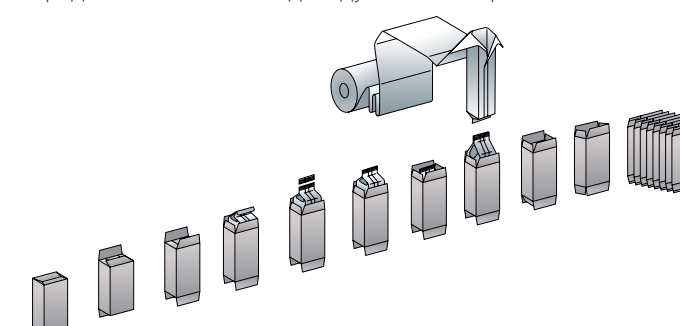

Загрузка «пакет-в-коробку»



СМV

СМН-V – ВЕРТИКАЛЬНЫЙ КАРТОНАТОР ДЛЯ ПРЯМОЙ ЗАГРУЗКИ ПРОДУКТА В КОРОБКУ

Производительность до 200 коробок в минуту

Ключевые преимущества.

- Лёгкий доступ к машине, наглядность благодаря простому линейному дизайну
- Надежное раскрывание коробок при помощи устройства захвата картонных вырезок ротационного типа с отдельным приводом с принудительным раскрыванием
- Прочная сварная рама из труб
- Программируемая трёхмерная перенастройка форматов, 100% воспроизводимость, позволяющая сокращать время перенастройки
- Интуитивное, легко понятное обслуживание, руководство пользователя с графическим обеспечением на русском языке

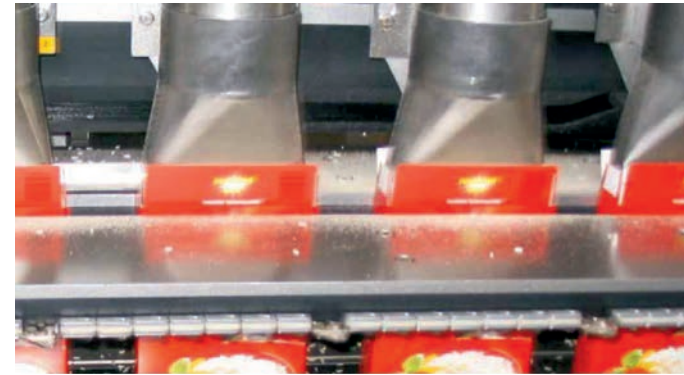

Картонатор способен упаковывать до 200 коробок в минуту и предназначен в особенности для сыпучих и легко пылящих продуктов, которые необходимо упаковывать напрямую в коробку.

Рама машины похожа на раму картонатора CMV для упаковки пакетов в коробки. Отличием является движущийся по направлению транспортера и находящийся в центральной части машины модуль загрузки продукта.

Удобный визуальный контроль и регулировка

Машина сконструирована по линейному дизайну и может управляться оператором полностью с передней стороны. Система раскрывания и система перемещения коробок с различными модулями закрывания, а так же модуль загрузки продукта удобно контролировать визуально. Кроме "лабиринтового" формирования дна коробки, которое используется в большинстве случаев при методе прямой загрузки продукта в коробку, возможна интеграция системы плотного заклеивания. Такие технические показатели, как лёгкая перенастройка, простой линейный дизайн и превосходное управление машиной говорят за себя.

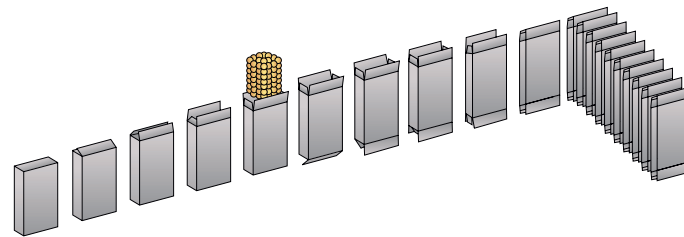

Прямая загрузка продукта в коробку

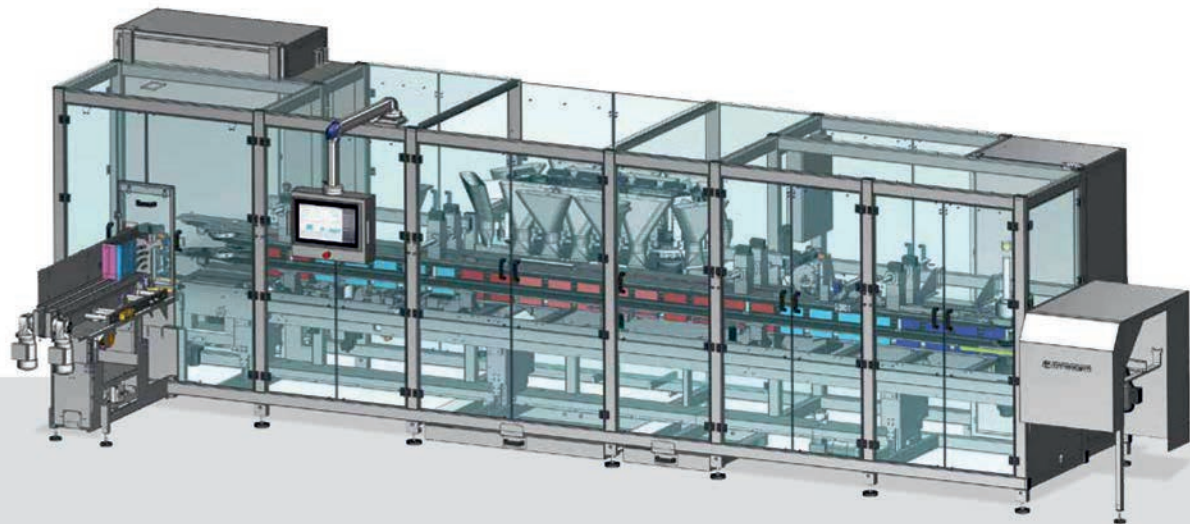

CMV Прямая загрузка продукта в коробку

ROVEMA WELTWEIT



ROVEMA

Passion for packaging

ROVEMA GmbH
35463 Fernwald
T +49 641 409-0
info@rovema.de

ROVEMA Retrofit GmbH
35463 Fernwald
T +49 641 409-141
info@rovema-retroit.de

ROVEMA France SAS
93360 Neuilly-Plaisance
T +33 143 09 37 20
info@rovema.fr

ROVEMA Benelux bv
4902 TT Oosterhout
T + 31 162 576 464
sales@rovema.nl

ROVEMA Italia s.r.l.
20026 Novate Milanese (MI)
T + 39 02 48 011 785
info@rovema-italia.it

Vertriebspartner und Service Center weltweit

ROVEMA Packaging
Machines Ltd
Gatehouse Close/Aylesbury
T +44 1296 31 04 90
sales@rovema.co.uk

ROVEMA Spain and Portugal S.L.
08208 Sabadell/Barcelona
T +34 937 154 603
rovema@rovema.es

ROVEMA Makine San. Ve Tic. A.S.
34870 Kartal/Istanbul
T + 90 216 688 70 88
info@rovema.com.tr

OOO ROVEMA
196247 St. Petersburg, Russia
T +7 812 309 7607
info@rovema.ru

ROVEMA POLSKA Sp. z o.o.
02-672 Warszawa
T +48 22 854 04 45
rovema@rovema.pl

ROVEMA North America Inc.
Norcross, GA 30093
T +1 404 640 5310
info@rovema-na.com

ROVEMA Latinoamerica S.A.
Panama City
T +507 209 3625
rlainfo@rovema.com

ROVEMA Asia Pacific
Corporation
Makati City/Philippines
T +63 2 832 2049
richard.carls@rovema.de

www.rovema.com

Серия СМН/СМV – КАРТОНАТОРЫ

Большой спектр возможностей: упаковка «пакет в коробку» и прямое наполнение коробки продуктом

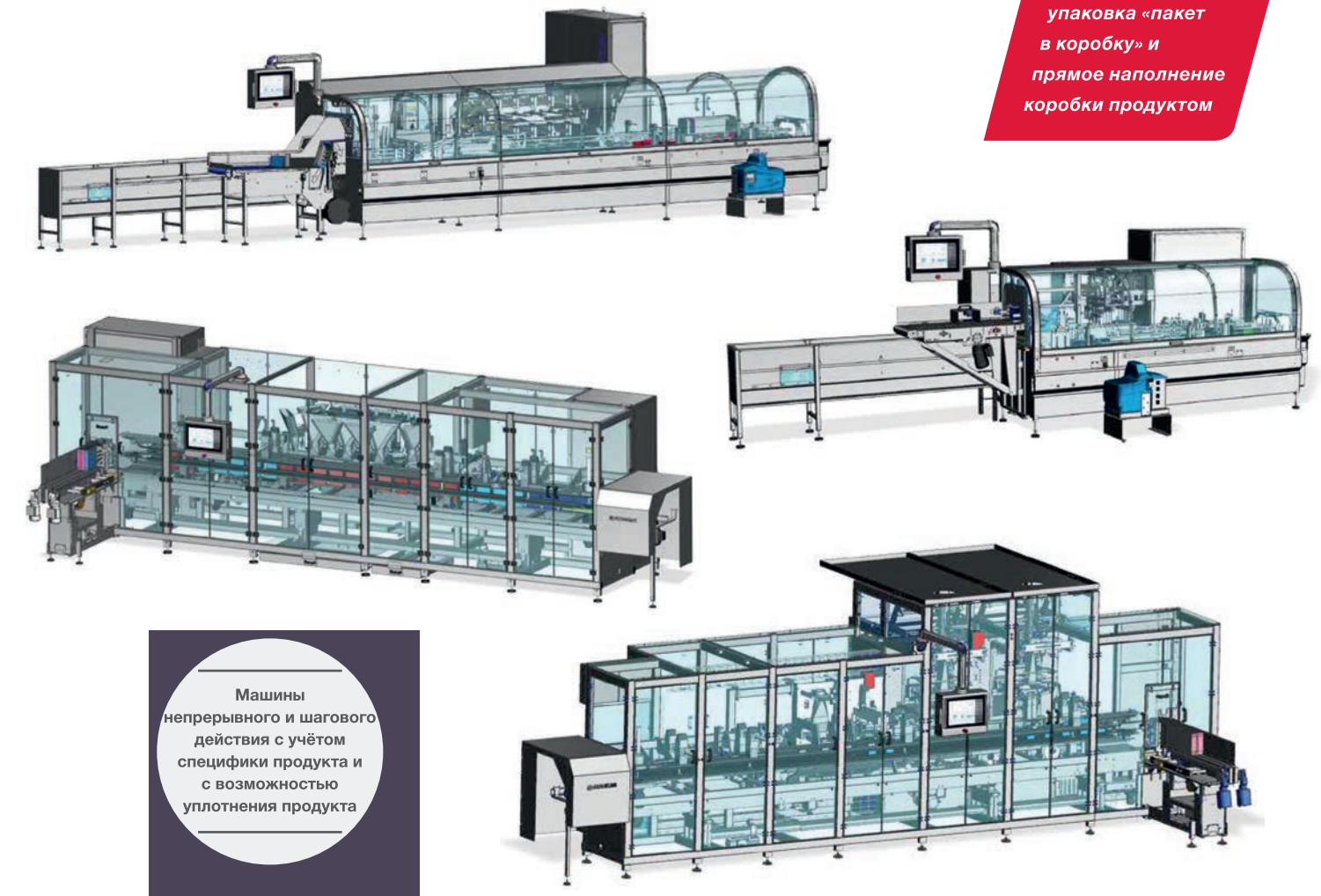

Машины непрерывного и шагового действия с учётом специфики продукта и с возможностью уплотнения продукта

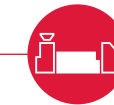

КАРТОНАТОРЫ ROVEMA

Ключевые показатели:

- Интуитивное, легко понятное обслуживание, руководство пользователя с графическим обеспечением на русском языке
- Быстрая и простая смена форматов, не требующая применения инструментов, возможность оснащения дополнительными опциями, упрощающими эксплуатацию